

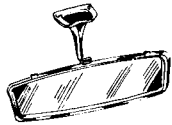









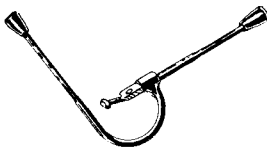



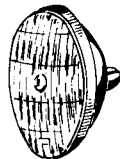
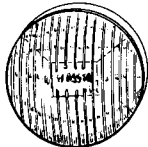

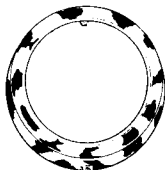
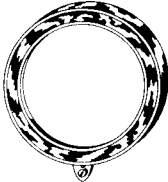





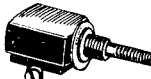

HAUPTGRUPPE 17
UNTERGRUPPEN-FOLGE

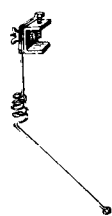
17 02	Tankverschluß	Seite 1
04	Rückblickspiegel	1
06	Sicherheitsgurt	1
10 12 13	Nebelscheinwerfer, Nebelschlußleuchte, Montageteile Parkleuchte	2 3
14	Doppeltonhorn	4
16	Reifendruckprüfer, Bordsteinfühler, Warnleuchte, Sicherungslampe, Warnschild, Verbandtasche	4
18	Glühlampen (Satz), Schmutzfänger Bremsklotz, Benzintrichterkanister	4 5
20 22	Rückfahrscheinwerfer Ablagefach, Gepäcknetze	5
24	Mattenschoner, Gummimatten	5
28	Bowdenzüge	5-6
32	Gepäckträger, Skihalter, Befestigungsteile	6-7
36	Anhängierzugvorrichtung	7
38 42	D-Schild, Abschleppseil, Abschleppgerät Zeituhr	7-8
43 44	Magnet-Haftlampe, Innenraumleuchte Zigarrenanzünder	8
45 46 47 50	Haltegriff, Aufsteckkopfstütze Kennzeichenschildverstärker, Auspuffblende, Abdeckblech – Einstieg Kofferraum-, Motorraumleuchte	8-9
56	Werkzeugsatz	9
58	Reinigungs- und Poliermittel	9-11
60	Leder- und Kunstlederpflegemittel	11
70 72	Lacksprühdose, Spray und Tupffarbe Lackstift	11-14
80 84	Autosuper und Einbauteile Montagezubehör	15-16







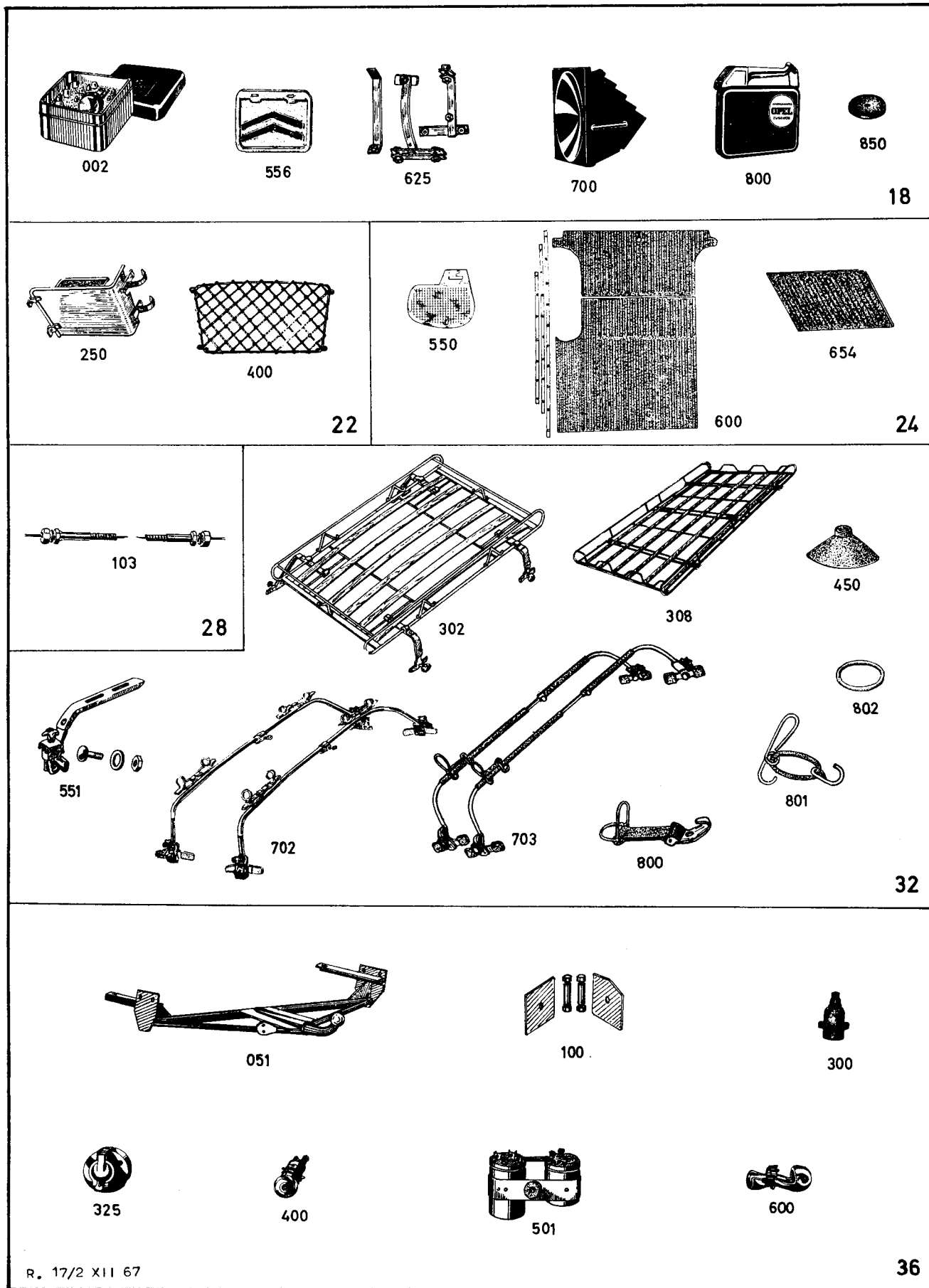



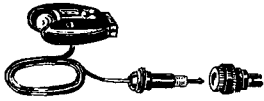















ZUBEHÖR ACCESSORIES

 805 02	 600	 702	 800 04	
 200  600 06	 002	 103	 340  391	
 395	 398	 490	 491	 559  753  850 10
 002	 275	 808	 940 12	 050  451  500 14
 050  125  401 R. 17/1 XII 67	 527	 350	 400  701 16	

ZUBEHÖR
ACCESSORIES

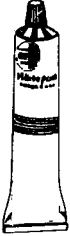

















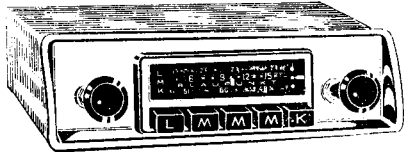
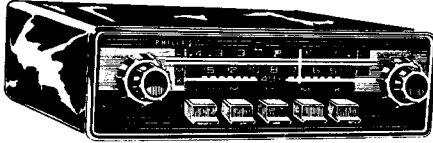

ZUBEHÖR ACCESSORIES

 001 38	 001			 051  075 44
 800		 801	 901 50	 001 56
 001	 040	 140	 141	 180
 181	 260	 261	 320	 360
 361	 600	 640	 700	 701
 740	 780	 820	 860	 861 58

R. 17/3 XII 67

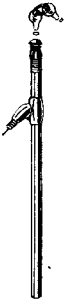
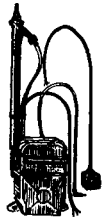
ZUBEHÖR ACCESSORIES

 <p>864</p>	 <p>920</p>	 <p>921</p>	 <p>922</p>	 <p>980</p>	58
 <p>040</p>	 <p>160</p>	 <p>164</p>	 <p>002</p>	 <p>005</p>	
 <p>006</p>		 <p>102</p>			80
 <p>153</p>	 <p>226</p>	 <p>253</p>	 <p>300</p>	 <p>376</p>	84
 <p>425</p>	 <p>700</p>	 <p>701</p>	 <p>850</p>		

R. 17/4 XII 67

Teile-Name	- P -				- P-II -			1200 LZ	Katalog Nr.			
	Oly.- Rekord	Oly.	L	KW	Oly.- Rekord	L	KW					
	LZ	LV	LZ		LZ	SZ	LV					
HAUPTGRUPPE 17 ZUBEHÖR												
Intervallschalter für Scheibenwischer, mit Kabelsatz und Anbauteilen, für 6- und 12-Volt	1	1	1	1	1	1	1	1	1	1	17 02 451	
Tankverschluß, abschließbar nicht belüftend mit Schließzylinder und 2 Schlüssel Schließung beliebig SL 1-100	—	—	—	—	—	1	1	1	1	1	17 02 800	
Tankverschluß, abschließbar (60 mm I-Ø), belüftend (siehe auch 8 06 ...)	1	1	1	1	1	—	—	—	—	—	1	17 02 802
Tankverschluß, abschließbar (60 mm I-Ø) Schließung beliebig SL 1-100 (siehe auch 8 06 ...)	1	1	1	1	1	—	—	—	—	—	1	17 02 804
Tankverschluß, abschließbar nicht belüftend mit Schließzylinder und 2 Schlüssel (Wird in folgenden Schließungen geliefert: 1-55 mit Ausnahme der Nummern 25-31, 39, 41 und 49) (siehe auch 8 06 ...)	—	—	—	—	—	1	1	1	1	1	—	17 02 805
Schlüssel für Tankverschluß 17 02 802/805	1	1	1	1	1	1	1	1	1	1	1	17 02 950
Sportspiegel für Vorderkotflügel mit Befestigungsteilen	1	1	1	1	1	1	1	1	1	1	1	17 04 703
Rückblickspiegel, außen, für Anhängerbetrieb	2	2	2	2	2	2	2	2	2	2	2	<17 04 704
Spiegelglas mit Fassung und Haltestange für Rückblickspiegel 17 04 702 (17 04 702 nicht mehr lieferbar)	1	1	1	1	1	1	1	1	1	1	1	17 04 800
Spiegelglas mit Fassung, Dichtung und Befestigungsteilen, für Sportspiegel	x	x	x	x	x	x	x	x	x	x	x	Ø17 04 806
Schalthebel zur Linksbedienung für Rechtsarmbehinderte — für 3-Gang-Getriebe ab Fahrg. Nr. 2216483 — — für 4-Gang-Getriebe ab Fahrg. Nr. 2160704 —	—	—	—	—	—	1	1	1	1	1	—	17 06 203

ZUBEHÖR

Katalog Nr.	Teile-Name	- P -				- P-II -				i200		
		Oly- Rekord	Oly.	L	KW	Oly- Rekord	L	KW				
		LZ	LV	LZ		LZ	SZ	LV	LZ			
17 10 100	Nebelscheinwerfer (Breitstrahler), kompl. ohne Halter (nicht für USA)	2	2	2	2	2	—	—	—	—	—	2
17 10 102	Nebelscheinwerfer (Breitstrahler) (Birnenausführung)	—	—	—	—	—	2	2	2	2	2	—
17 10 103	Nebelscheinwerfer (Breitstrahler) (mit Vakuumeinsatz 17 10 391)	—	—	—	—	—	2	2	2	2	2	—
	Glühlampe für Nebel- und Rückfahr- scheinwerfer (6 V - 35 W) 20 98 051	x	x	x	x	x	x	x	x	x	x	x
17 10 391	Glasscheibe mit Reflektor (für JWO-Nebelscheinwerfer 17 10 103/100 - Vakuumeinsatz)	2	2	2	2	2	2	2	2	2	2	2
17 10 395	Glasscheibe für Nebelscheinwerfer 17 10 102	—	—	—	—	—	2	2	2	2	2	—

Teile-Name	- P -					- P-II -					1200	Katalog Nr.
	Oly- Rekord	Oly-	L	KW	Oly- Rekord	L	KW	LZ				
	LZ	LV	LZ		LZ	SZ	LV					
Dichtung zwischen Glasscheibe und Gehäuse für Nebelscheinwerfer 17 10 100/102	2	2	2	2	2	2	2	2	2	2	2	17 10 559
Halter für Nebelscheinwerfer 17 10 102/103	—	—	—	—	—	2	2	2	2	2	—	17 10 753
Gegenplatte für Nebelscheinwerfer 17 10 102/103	—	—	—	—	—	x	x	x	x	x	—	17 10 850
Relais für Nebelscheinwerfer Oly.-Rek.-P LZ, LV, L-P, KW-P Llkg. ab Fahrg. Nr. 1329710 Rlkg. ab Fahrg. Nr. 1324423 1200 LZ ab Fahrg. Nr. 1329711	1	1	—	1	1	1	1	1	1	1	1	17 12 002
Einbausatz Nebelschlußleuchte (6 Volt) 12 80 725 Kabelschuh (M 6) 1 Stück 12 84 496 Flachsteckerhülsen 4 " 12 86 653 Kabelverbinder 1 " 12 86 900 Sicherungshalter 1 " 17 12 275 Nebelschlußleuchte 1 " 17 12 812 Schalter 1 " Kabel 1 " 20 90 202 Tülle 1 " 20 98 152 Glühlampe (6 V - 1,2 W) 1 " 20 98 179 Glühlampe (6 V - 18 W) 1 "	1	1	1	—	1	1	1	1	—	1	1	17 12 212
Nebelschlußleuchte mit Halter und Befestigungsteilen (94x74 mm)	1	1	1	1	1	1	1	1	1	1	1	17 12 275
Lichtscheibe mit Dichtung und Befestigungsschrauben für Nebelschlußleuchte 17 12 275	1	1	1	1	1	1	1	1	1	1	1	17 12 580
Schubschalter mit Schmelzeinsatz für Nebelscheinwerfer - 2 Steckhülsen 12 84 494 nach Bedarf mitzuverwenden -	1	1	1	1	1	1	1	1	1	1	1	17 12 801
Schalter für Nebelschlußleuchte mit Glühlampe	1	1	1	—	1	1	1	1	—	1	1	17 12 816
Abstandstück für Schalter 17 12 801 und 17 14 451 (siehe auch 12 40 ..., 12 72 ..., autom. Kupplung, 18 24 ...)	1	1	1	1	1	1	1	1	1	1	1	17 12 900
Fassung für Parkleuchte, links und rechts (siehe auch 12 20 ...)	—	—	—	—	—	2	—	2	—	2	—	17 13 180
Dichtung für Lichtscheibe - Parkleuchte (siehe auch 12 20 ...)	—	—	—	—	—	—	2	2	—	2	—	17 13 280
												≈17 13 751
Rundmutter für Parkleuchenschalter	1	1	—	—	1	—	—	—	—	—	—	17 13 800

ZUBEHÖR

Katalog Nr.	Teile-Name	- P -					- P-II -					1200
		Oly.- Rekord	Oly.	L	KW	Oly.- Rekord	L	KW	LZ			
		LZ	LV	LZ	LZ	LZ	SZ	LV				
17 14 451	Wechselschalter für Doppeltonhorn 17 14 050 (17 14 050 nicht mehr lieferbar)	1	1	1	1	1	—	1	1	1	1	1
17 14 600	Relais für Doppeltonhorn 17 14 050	1	1	1	1	1	1	1	1	1	1	1
≈ 17 16 050												
17 16 125	Bordsteinfühler (Satz = 2 Stück)	1	1	1	1	1	1	1	1	1	1	1
17 16 351	Warnblink- und Montageleuchte, gelb-weiß	x	x	x	x	x	x	x	x	x	x	x
17 16 400	Stabbatterie für Warnblinkleuchte 17 16 351 (12-Stück-Packung)	x	x	x	x	x	x	x	x	x	x	x
17 16 401	Blockbatterie für Hand- und Sicherungslampe	x	x	x	x	x	x	x	x	x	x	x
17 16 527	Pannen-Warnschild mit Köcher	x	x	x	x	x	x	x	x	x	x	x
17 16 703	Verbandkasten, leicht (DIN 13 164)	x	x	x	x	x	x	x	x	x	x	x
17 16 725	Halter für Verbandkasten (DIN 13 164) mit Befestigungsteilen	x	x	x	x	x	x	x	x	x	x	x
17 18 002	Glühlampen (Satz) Kennzeichen Untersatz: rot, Deckel: schwarz besteht aus: 20 98 200 Glühlampe (6 V - 5 W) 1 Stück 20 98 127 Glühlampe (6 V - 3 W) 1 20 98 000 Glühlampe (6 V - 45/40 W) 1 20 98 128 Glühlampe (6 V - 4 W) 1 20 98 179 Glühlampe (6 V - 18 W) 1 12 38 301 Schmelzeinsätze (8 Amp.) 2 12 38 303 Schmelzeinsatz (25 Amp.) 1 20 98 225 Glühlampe (6 V - 3 W) 1 20 98 151 Glühlampe (6 V - 0,6 W) 1	—	—	—	—	—	1	1	1	1	1	—
17 18 556	Schmutzfänger für Hinterkotflügel, weiß	2	2	2	2	2	2	2	2	2	2	2
17 18 557	Schmutzfänger für Hinterkotflügel, schwarz	2	2	2	2	2	2	2	2	2	2	2
17 18 628	1 Satz Halterung für 2 Schmutzfänger, links und rechts an Hinterkotflügel	1	1	1	1	1	1	1	1	1	1	1

Teile-Name	- P -					- P-II -					1200	Katalog Nr.
	Oly- Rekord	Oly.	L	KW	Oly- Rekord	L	KW	LZ				
	LZ	LV	LZ		LZ	SZ	LV					
Bremsklotz	x	x	x	x	x	x	x	x	x	x	x	17 18 700
Benzinrichterkanister „Allboy“, 10 Liter	x	x	x	x	x	x	x	x	x	x	x	<17 18 800
Benzinrichterkanister „Allboy“, 5 Liter	x	x	x	x	x	x	x	x	x	x	x	<17 18 801
Benzinkanister, mit Auslaufrohr, 5 Liter (Plastik)	x	x	x	x	x	x	x	x	x	x	x	17 18 802
Dichtung für Benzinrichterkanister (Allboy)	1	1	1	1	1	1	1	1	1	1	1	<17 18 850
Gummiband für Halter – Benzinkanister – wird in lfd. m geliefert –	x	x	x	x	x	x	x	x	x	x	x	17 18 925
Lampenhalter für Rückfahrcheinwerfer mit 2 Klemmanschlüssen	2	2	2	2	2	–	–	–	–	–	2	17 20 325
Lichtscheibe (Schale) für Rückfahrleuchte, links	–	–	–	–	–	1	1	1	1	1	–	17 20 426
Lichtscheibe (Schale) für Rückfahrleuchte, rechts	–	–	–	–	–	1	1	1	1	1	–	17 20 427
(Rückfahrleuchte an Seitenwand)												
Dichtung	–	–	–	–	–	4	4	4	4	4	–	17 20 601
Zahnscheibe (5,1x10x0,6 mm)	20 74 503	–	–	–	–	4	4	4	4	4	–	
Sechskantmutter (M 5)	20 64 102	–	–	–	–	4	4	4	4	4	–	
Halbrundschraube für Lichtscheibe (Schale) an Gehäuse (4x10)	–	–	–	–	–	4	4	4	4	4	–	(12 26 853)
Glühlampe (6 V – 10 W)	20 98 177	–	–	–	–	2	2	2	2	2	–	
Oberteil für Kontaktschelle – Rückfahrleuchte	1	1	1	1	1	1	1	1	1	1	1	17 20 750
Schelle – Oberteil mit Kontaktschalter für Rückfahrleuchte	–	–	–	–	–	1	1	1	1	1	1	17 20 751
(Schelle an Lenkstützrohr)												
Sechskantschraube (M 5x12)	20 00 052	–	–	–	–	1	1	1	1	1	1	
Unterteil für Kontaktschelle – Rückfahrleuchte	1	1	1	1	1	1	1	1	1	1	1	17 20 775
Schalter für Rückfahrleuchte	–	–	–	–	–	x	x	x	x	x	–	17 20 857
Dichtring für Schalter – Rückfahrleuchte (14x21 mm) (Viergang)	–	–	–	–	–	1	1	1	1	1	–	17 20 902
Ablagefach mit Befestigungsteilen	1	1	1	1	1	1	1	1	1	1	1	17 22 250
Gepäcknetz an Vorderrücken, schwarz	x	x	x	x	x	x	x	x	x	x	x	17 22 405
Mattenschoner , grün	1	1	1	1	1	1	1	1	1	1	1	17 24 552
Mattenschoner, braun	1	1	1	1	1	1	1	1	1	1	1	17 24 553
Gummimatte (Noppen-Matte) (520x360 mm)	1	1	1	1	1	1	1	1	1	1	1	17 24 654
Bowdenzug für Kühlerjalousie 1200 LZ bis Fahrg. Nr. 2029251 ausschl. 1953963-1953965 1959484-1960880	1	1	1	1	1	–	–	–	–	–	1	17 28 102

ZUBEHÖR

Katalog Nr.	Teile-Name	- P -				- P-II -				1200
		Oly- Rekord	Oly	L	KW	Oly- Rekord	L	KW		
		LZ	LV	LZ		LZ	SZ	LV	LZ	
17 28 103	Bowdenzug für Kühlerjalousie mit Rechtsbetätigung, Lkg. (1630 mm lang) Bei Verwendung für Jalousien mit Rechtsbetätigung ist die Länge von 1500 mm auf 1460 mm zu kürzen. (Bowdenzug durch Stirnwand) Tülle (5x12x1,6 mm) bis Fahrg. Nr. 2029251 ausschl. 1953963-1953965 1959484-1960880 20 90 002 Tülle (3x12x1,6 mm) ab Fahrg. Nr. 2029252 einschl. 1953963-1953965 1959484-1960880 20 90 004	—	—	—	—	—	—	—	—	—
		1	—	1	1	1	—	—	—	
17 28 925	Sechskantmutter für Bowdenzug – Kühlerjalousie (M 10x1) 1200 LZ bis Fahrg. Nr. 2029251 ausschl. 1953963-1953965 1959484-1960880 (siehe auch 17 43 ...)	x	x	x	x	x	x	x	x	x
17 32 302	Gepäckträger	1	1	1	1	1	—	1	—	—
17 32 551	Befestigungsteile für Gepäckträger (Satz) für einen Befestigungspunkt	—	—	—	x	x	—	—	x	x
17 32 702	Skihalter, verstellbar, Gummi und Öse festmontiert, für 4 Paar Skier, verpackt, Satz (1050–1400 mm) Sterngriffmutterbefestigung	x	x	x	x	x	—	x	x	x
17 32 703	Skihalter, verstellbar, Gummiring und Haken, lose, für 4 Paar Skier, verpackt, Satz (1050–1400 mm) Sterngriffmutterbefestigung	x	x	x	x	x	—	x	x	x
17 32 707	Skihalter, verstellbar, mit Gummiring und Haken, für 4 Paar Skier, verpackt, Satz (1050–1400 mm) Knebelgriffbefestigung Auch für Fahrzeuge mit Zierstäben an Regenleiste	—	—	—	—	—	x	x	—	—

Teile-Name	-			- P-II -			1200	LZ	Katalog Nr.			
	Oly- Rekord	Oly	L	KW	Oly- Rekord	L				KW		
	LZ	LV	LZ		LZ	SZ				LV		
Spanngummi mit Haken für Skibefestigung an Skihalter 17 32 705 und 17 32 703	x	x	x	x	x	x	x	x	x	x	x	17 32 801
Spanngummi für Skibefestigung an Skihalter 17 32 702	x	x	x	x	x	—	x	x	x	x	x	17 32 802
Anhängerzugvorrichtung	1	1	1	1	1	—	—	—	—	—	1	17 36 050
Anhängerzugvorrichtung In Verbindung mit Einbausatz 17 36 152 zu verwenden	—	—	—	—	—	1	1	1	1	1	—	17 36 051
Verstärkungsteile für Anhängerzugvorrichtung (Satz) Nur in Verbindung mit Anhängerkupplung 17 36 051 besteht aus:	—	—	—	—	—	x	x	x	—	—	—	17 36 100
Verstärkungsplatte, links											1	Stück
Verstärkungsplatte, rechts											1	"
Abstandhülse											2	"
20 00 444 Sechskantschrauben											2	"
20 74 176 Federring											2	"
20 64 339 Sechskantmutter											2	"
Einbau und elektrische Teile für Anhängerzugvorrichtung für 17 36 051 besteht aus:	—	—	—	—	—	1	1	1	1	1	—	17 36 152
17 36 327 Steckdose (7-polig)											1	Stück
17 36 401 Blinkerkontrolleuchte, grün											1	"
20 98 125 Glühlampe (6 V - 2 W)											1	"
17 36 501 Blinkgeber (6 V - 18 W)											1	"
17 36 550 Abstandrohr											1	"
20 34 107 Linsensenschraube											1	"
20 74 704 Fächerscheibe											1	"
20 64 155 Sechskantmutter											1	"
20 00 417 Sechskantschraube											2	"
20 80 303 Scheibe											2	"
20 74 175 Federring											2	"
20 64 339 Sechskantmutter											2	"
20 42 105 Linsensenschraube											3	"
20 74 075 Federring											3	"
20 64 102 Sechskantmutter											3	"
20 36 201 Linsenblechschaube											1	"
20 90 013 Gummitülle											1	"
1 78 033 Abdeckkappe											2	"
12 80 721 Kabelschuh											1	"
Kabel, einadrig mit Kunststoffschlauch 1²x9,30 m											1	"
Stecker (7-polig) für Anhängerbetrieb	1	1	1	1	1	1	1	1	1	1	1	17 36 300
Steckdose (7-polig) für Anhängerbetrieb (Kunststoff)	1	1	1	1	1	1	1	1	1	1	1	17 36 327
Blinkerkontrolleuchte (grün), für Anhängerzugvorrichtung	1	1	1	1	1	1	1	1	1	1	1	17 36 401
Blinkgeber für Anhängerzugvorrichtung (18 Watt)	—	—	—	—	—	1	1	1	1	1	—	17 36 501
Abstandrohr für Blinkerbefestigung (20x6x12 mm)	1	1	1	1	1	1	1	1	1	1	1	17 36 550
Schutzzierkappe für Anhängerzugvorrichtung, verchromt	1	1	1	1	1	1	1	1	1	1	1	17 36 600
D-Schild (selbstklebend)	1	1	1	1	1	1	1	1	1	1	1	17 38 001
Abschleppseil (Stahiseil, PVC ummantelt)	1	1	1	1	1	1	1	1	1	1	1	17 38 260
Abschleppseil (Kunststoff)	x	x	x	x	x	x	x	x	x	x	x	17 38 262
Abschleppgerät (Stange)	x	x	x	x	x	x	x	x	x	x	x	17 38 280
Zeituhr, elektrisch	—	—	—	—	—	1	1	1	1	1	—	17 42 044
Glühlampe für Zeituhrbeleuchtung (6 V - 0,6 W)	—	—	—	—	—	1	1	1	—	1	—	20 98 151

ZUBEHÖR

Katalog Nr.	Teile-Name	- P -				- P-II -				1200		
		Oly.- Rekord	Oly.	L	KW	Oly.- Rekord	L	KW				
		LZ	LV	LZ		LZ	SZ	LV	LZ			
17 42 420	Gummitülle für Aufziehwelle durch Armaturentafel (Zeituhr an Instrumentenhalteplatte)	1	1	—	—	1	—	—	—	—	—	—
	Linsenschraube (M 4x6) 20 34 050	3	3	—	—	3	—	—	—	—	—	—
	Fächerscheibe, innen (4,3 mm) 20 74 600	3	3	—	—	3	—	—	—	—	—	—
17 43 100	Rahmen für Ascher in Seitenwand	2	—	—	—	2	2	—	—	—	2	2
17 43 233	Zigarrenanzünder, kompl.	—	—	—	—	—	1	1	1	—	1	—
17 43 391	Zigarrenanzünderstecker mit Knopf	1	1	1	1	1	—	—	—	—	—	1
17 43 392	Zigarrenanzünderstecker mit Knopf	—	—	—	—	—	1	1	1	1	1	—
≈17 43 300												
(17 28 925)	Sechskantmutter (M 10x1) für Gehäuse – Zigarrenanzünder	1	1	1	1	1	1	1	1	1	1	1
17 43 451	Brennerspirale für Zigarrenanzünder	1	1	1	1	1	1	1	1	1	1	1
17 44 050	Stecker für Magnet-Haftlampe	1	1	1	1	1	1	1	1	1	1	1
17 44 076	Steckdose für Magnet-Haftlampe	1	1	1	1	1	1	1	1	1	1	1
17 44 300	Innenraumleuchte (Leselampe)	1	1	1	1	1	1	1	1	1	1	1
	Glühlampe (6 V – 5 W) 20 98 200	1	1	1	1	1	1	1	1	1	1	1
	Linsensenkblechschraube (4,3x16) 20 40 182	2	2	2	2	2	2	2	2	2	2	2
17 45 150	Halteschleufe an Dachrahmen, ohne Abdeckkappe	2	2	2	—	—	2	2	—	—	—	—
17 46 401	Aufsteckkopfstütze, grau	x	x	x	x	x	x	x	x	x	x	x
17 47 553	Motorraumleuchte – 1 Stück 20 74 075, 20 36 301, 20 90 002, 20 98 101 nach Bedarf mitverwenden –	1	1	1	1	1	—	—	—	—	—	1
17 47 640	Lampenhalter mit Schalter für Kofferraumleuchte	—	—	—	—	—	1	1	1	—	—	—
	Linsenblechschraube (4,8x9,5 mm) 20 36 301	—	—	—	—	—	1	1	1	—	—	—
	Glühlampe (6 Volt – 10 Watt) 20 98 101	—	—	—	—	—	1	1	1	—	—	—
17 50 100	Abdeckblech für Einstiegverkleidung, links und rechts	2	—	2	2	2	2	2	—	2	2	2
17 50 101	Abdeckblech für Einstiegverkleidung, links und rechts	—	2	—	—	—	—	—	2	—	—	—
17 50 803	Kennzeichenschildverstärker (verschiebbar)	2	2	2	2	2	2	2	2	2	2	2
17 50 804	Kennzeichenschildverstärker	2	2	2	2	2	2	2	2	2	2	2

Teile-Name	-P-					-P-II-				1200	Katalog Nr.
	Oly- Rekord	Oly	L	KW	Oly- Rekord	L	KW				
	LZ	LV	LZ		LZ	SZ	LV				
Auspuffblende, aufsteckbar, verchromt Für Auspuffrohr mit 35 mm A-Ø Oly. Rek. P LZ Oly. P- LP, KW P } bis Motor Nr. *1,5-521848*	1		1	1	1						17 50 902
Auspuffblende, aufsteckbar, verchromt Nur für Auspuffrohr mit 41 mm A-Ø Oly. P- LP, KW P } ab Motor Nr. *1,5-521849* Oly. Rek. P LZ, LV } 1,7l	1	1	1	1	1	1	1	1	1	1	17 50 904
Werkzeugsatz mit Tasche (Kunstleder) mit Riemen und Schnalle besteht aus: Doppelschraubenschlüssel (DIN 895, vernickelt) 7 x 8 mm SW 10 x 11 mm SW 13 x 15 mm SW 17 x 19 mm SW Zündkerzenschlüssel aus 6-Kant-Rohr mit Bügel, 21 mm SW, 85 mm lang Zündkerzenbürste 3-reihig Wasserpumpenzange 200 mm Radmutterschlüssel 19 mm SW Umsteckschraubenzieher	x	x	x	x	x	x	x	x	x	x	17 56 001
Werkzeugsatz mit Tasche (Kunstleder) mit Riemen und Schnalle besteht aus: Doppelschraubenschlüssel (DIN 895, 10x13 mm) Umsteckschraubenzieher Wasserpumpenzange 200 mm Zündkerzenbürste 2-reihig Zündkerzenschlüssel aus 6-kant-Rohr 21 mm SW, 85 mm lang	x	x	x	x	x	x	x	x	x	x	17 56 002
Kreuzschlüssel (Schlüsselweite: 17x19x22 mm ^{13/16} " SW)	x	x	x	x	x	x	x	x	x	x	17 56 060
Reinigungsbürste für Kühlgitter	x	x	x	x	x	x	x	x	x	x	17 58 001
Autowaschbürste kompl. mit Messingarmaturen, stufenlosem Drehreglerventil und austauschbarem Bürstenkopf, Roßhaar, schwarz	x	x	x	x	x	x	x	x	x	x	17 58 002
Antibeslagtuch	x	x	x	x	x	x	x	x	x	x	17 58 030
Erfrischungstuch - nicht mit lackierten Flächen in Berührung bringen -	x	x	x		x	x	x	x	x	x	17 58 031
Polierwatte (250 g)	x	x	x	x	x	x	x	x	x	x	17 58 041
Poliermull - Verkaufseinheit 1 Paket = 25 Stück	x	x	x	x	x	x	x	x	x	x	17 58 043
Eiskratzer für Glasscheiben	x	x	x	x	x	x	x	x	x	x	17 58 060
Universal-Innenreiniger für Polster, Verkleidung und Fußmatten (5-l-Gebinde)	x	x	x	x	x	x	x	x	x	x	17 58 141
Innenreiniger für Stoff und Kunstleder (300-ml-Flasche)	x	x	x	x	x	x	x	x	x	x	17 58 145
Kleberfleckentferner (100 ml)	x	x	x	x	x	x	x	x	x	x	Ø 17 58 146
Reifenmontagecreme und Gummipflegemittel (100 ml)	x	x	x	x	x	x	x	x	x	x	17 58 250
Ers. durch 17 58 253											•17 58 252
Reifenmontagecreme und Gummipflegemittel (2,5 kg)	x	x	x	x	x	x	x	x	x	x	Ø 17 58 253
Reifenmontagecreme und Gummipflegemittel (1 kg)	x	x	x	x	x	x	x	x	x	x	17 58 254

ZUBEHÖR

Katalog Nr.	Teile-Name	- P -				- P-II -				1200	
		Oly- Rekord	Oly.	L	KW	Oly- Rekord	L	KW			
		LZ	LV	LZ		LZ	SZ	LV	LZ		
17 58 260	Anti-Beschlag- und Entfroster-Spray in Sprühdosen (150 g)	x	x	x	x	x	x	x	x	x	x
17 58 263	Opel-Reinigungs- und Frostschutzmittel (125 ml)	x	x	x	x	x	x	x	x	x	x
17 58 322	Reinigungsmittel für Motorraum, Motor und Unterboden (1 l)	x	x	x	x	x	x	x	x	x	x
17 58 324	Reinigungsmittel für Motorraum, Motor und Unterboden (25 l)	x	x	x	x	x	x	x	x	x	x
17 58 480	Universal-Spray (300 g)	x	x	x	x	x	x	x	x	x	x
17 58 600	Chromausbesserungsmaterial (Satz) besteht aus: 100-g-Dose Aluminium-Nitrolack 10-g-Zerstäuberflasche mit Aluminiumpulver 1 Poliertuch, blau (45x65 cm) 1 Polierballen, weiß (7 cm Ø)	x	x	x	x	x	x	x	x	x	x
17 58 620	Lack- und Chromreiniger, zum Reinigen und Polieren sämtl. Lacke und Chromteile. Auch für Metalleffektlacke geeignet. (5 l) – nur für Gebrauchtwagen –	x	x	x	x	x	x	x	x	x	x
17 58 660	Spachtelset, zum Ausbessern kleinerer Lackschäden besteht aus: Spachtelkitt Ziehspachtel Schleifpapier Abdeckband	x	x	x	x	x	x	x	x	x	x
17 58 700	Opel-Plast-Metall (1-kg-Kanister flüssig) nur in Verbindung mit 17 58 740 (nur für Glasfasermatte und -gewebe) (nicht für Export)	x	x	x	x	x	x	x	x	x	x
17 58 702	Opel-Plast-Metall (1 1/2-kg-Dose Pulver) nur in Verbindung mit 17 58 740 (nicht für Export)	x	x	x	x	x	x	x	x	x	x
17 58 740	Härtepaste in Tuben à 100 g nur in Verbindung mit 17 58 700/702 (nicht für Export)	x	x	x	x	x	x	x	x	x	x
17 58 780	Glasfasergewebe, grobmaschig (1 m²)	x	x	x	x	x	x	x	x	x	x
17 58 781	Glasfasergewebe, feinmaschig (1 m²)	x	x	x	x	x	x	x	x	x	x
17 58 782	Glasfasermatte (5 mm) Verkaufseinheit 1 m²	x	x	x	x	x	x	x	x	x	x
17 58 860	Spezial-Polish, Reinigungs- und Poliermittel (1 l) für alte verschmutzte und verwitterte Lacke	x	x	x	x	x	x	x	x	x	x
17 58 862	Schnellreinigungs-Polish (0,5 l)	x	x	x	x	x	x	x	x	x	x

Teile-Name	- P -				- P-II -				1200	Katalog Nr.	
	Oly- Rekord	Oly.	L	KW	Oly- Rekord	L	KW				
	LZ	LV	LZ		LZ	SZ	LV	LZ			
Lack-Wachs-Polish (à 90 g Tube)	x	x	x	x	x	x	x	x	x	x	17 58 867
Opel-Polish mit Silikonzusatz (300 ml)	x	x	x	x	x	x	x	x	x	x	17 58 869
Lackpflegemittel und Entferner für Teer, Insekten und Schutzlack (300 ml)	x	x	x	x	x	x	x	x	x	x	17 58 900
Chromschutzlack in Sprühdosen (ca. 300 g)	x	x	x	x	x	x	x	x	x	x	17 58 922
Chrompolierpaste (120-g-Tube)	x	x	x	x	x	x	x	x	x	x	17 58 923
x Opel-Chromschutzfolie (300 cm) mit Pinsel auftragbar	x	x	x	x	x	x	x	x	x	x	17 58 924
Opel-Hartwachs, flüssig (300 ml)	x	x	x	x	x	x	x	x	x	x	17 58 984
Opel-Hartwachs-Spray (300 g)	x	x	x	x	x	x	x	x	x	x	17 58 986
Opel-Hartwachs, flüssig (3 l)	x	x	x	x	x	x	x	x	x	x	17 58 987
Leder- und Kunstlederpflegemittel (0,2 l)	x	x	x	x	x	x	x	x	x	x	17 60 040
x Färber für Kunstleder und PVC, schwarz (1 l)	x	x	x	x	x	x	x	x	x	x	17 60 164
x Färber für Kunstleder und PVC, blau (1 l)	x	x	x	x	x	x	x	x	x	x	17 60 165
x Färber für Kunstleder und PVC, grün (1 l)	x	x	x	x	x	x	x	x	x	x	17 60 166
x Färber für Kunstleder und PVC, rot (1 l)	x	x	x	x	x	x	x	x	x	x	17 60 167
x Färber für Kunstleder und PVC, Farbe Nr. 1 „Lilie“ (1 l)	x	x	x	x	x	x	x	x	x	x	17 60 168
x Färber für Kunstleder und PVC, Farbe Nr. 3 „Eierschale“ (1 l)	x	x	x	x	x	x	x	x	x	x	17 60 169
Plastikfarbe für Motor, Motorraum, Kofferraum, Unterboden, Reifen, Räder, Gummimatten usw., schwarz (4 l)	x	x	x	x	x	x	x	x	x	x	17 60 222
Plastikfarbe für Motor, Motorraum, Kofferraum, Unterboden, Reifen, Räder, Gummimatten usw., grau (1 l)	x	x	x	x	x	x	x	x	x	x	17 60 223
Felgenlack „chromfarben“ in Sprühdosen (150 g)	x	x	x	x	x	x	x	x	x	x	17 60 270
x = nicht mit lackierten Flächen in Berührung bringen											
Opel-Spray und Tupffarbe, comograu	x	x	x	x	x	x	x	x	x	x	17 71 101
Opel-Spray und Tupffarbe, alabastergrau	x	x	x	x	x	x	x	x	x	x	17 71 103

ZUBEHÖR

Katalog Nr.	Teile-Name	- P -				- P-II -				1200	
		Oly- Rekord	Oly	L	KW	Oly- Rekord	L	KW			
		LZ LV LZ	LZ SZ LV	L							
17 71 107	Opel-Spray und Tupffarbe, rivagrau	x	x	x	x	x	x	x	x	x	x
17 71 113	Opel-Spray und Tupffarbe, birkengrau	x	x	x	x	x	x	x	x	x	x
17 71 116	Opel-Spray und Tupffarbe, granitgrau	x	x	x	x	x	x	x	x	x	x
17 71 117	Opel-Spray und Tupffarbe, laplatasilber (metallik)	x	x	x	x	x	x	x	x	x	x
17 71 122	Opel-Spray und Tupffarbe, schietergrau	x	x	x	x	x	x	x	x	x	x
17 71 200	Opel-Spray und Tupffarbe, schwarz	x	x	x	x	x	x	x	x	x	x
17 71 203	Opel-Spray und Tupffarbe, neptunblau	x	x	x	x	x	x	x	x	x	x
17 71 207	Opel-Spray und Tupffarbe, cordobablau	x	x	x	x	x	x	x	x	x	x
17 71 210	Opel-Spray und Tupffarbe, bavariablau	x	x	x	x	x	x	x	x	x	x
17 71 213	Opel-Spray und Tupffarbe, royalblau	x	x	x	x	x	x	x	x	x	x
17 71 214	Opel-Spray und Tupffarbe, hawaiiiblau	x	x	x	x	x	x	x	x	x	x
17 71 216	Opel-Spray und Tupffarbe, lapisblau	x	x	x	x	x	x	x	x	x	x
17 71 217	Opel-Spray und Tupffarbe, airolblau (metallik)	x	x	x	x	x	x	x	x	x	x
17 71 306	Opel-Spray und Tupffarbe, türkis	x	x	x	x	x	x	x	x	x	x
17 71 307	Opel-Spray und Tupffarbe, veronagrün	x	x	x	x	x	x	x	x	x	x
17 71 310	Opel-Spray und Tupffarbe, atlantikgrün	x	x	x	x	x	x	x	x	x	x
17 71 313	Opel-Spray und Tupffarbe, aquamarin	x	x	x	x	x	x	x	x	x	x
17 71 315	Opel-Spray und Tupffarbe, safarigrün	x	x	x	x	x	x	x	x	x	x
17 71 318	Opel-Spray und Tupffarbe, seegrün	x	x	x	x	x	x	x	x	x	x
17 71 319	Opel-Spray und Tupffarbe, piniengrün	x	x	x	x	x	x	x	x	x	x
17 71 320	Opel-Spray und Tupffarbe, rhenusgrün (metallik)	x	x	x	x	x	x	x	x	x	—
17 71 400	Opel-Spray und Tupffarbe, saharagelb	x	x	x	x	x	x	x	x	x	x
17 71 410	Opel-Spray und Tupffarbe, terrabeige	x	x	x	x	x	x	x	x	x	x
17 71 413	Opel-Spray und Tupffarbe, savannegelb	x	x	x	x	x	x	x	x	x	x
17 71 414	Opel-Spray und Tupffarbe, javabraun	x	x	x	x	x	x	x	x	x	x

Teile-Name	- P -				- P-II -				1200	Katalog Nr.	
	Oly- Rekord	Oly-	L	KW	Oly- Rekord	L	KW				
	LZ	LV	LZ		LZ	SZ	LV	LZ			
Opel-Spray und Tupffarbe, chamonixweiß	x	x	x	x	x	x	x	x	x	x	17 71 415
Opel-Spray und Tupffarbe, dolomitbeige	x	x	x	x	x	x	x	x	x	x	17 71 417
Opel-Spray und Tupffarbe, karamelbeige	x	x	x	x	x	x	x	x	x	x	17 71 418
Opel-Spray und Tupffarbe, costabeige (metallik)	x	x	x	x	x	x	x	x	x	x	17 71 419
Opel-Spray und Tupffarben, korallen	x	x	x	x	x	x	x	x	x	x	17 71 502
Opel-Spray und Tupffarbe, malagarot	x	x	x	x	x	x	x	x	x	x	17 71 504
Opel-Spray und Tupffarbe, rubinrot	x	x	x	x	x	x	x	x	x	x	17 71 505
Opel-Spray und Tupffarbe, monzarot	x	x	x	x	x	x	x	x	x	x	17 71 506
Opel-Spray und Tupffarbe, granadarot	x	x	x	x	x	x	x	x	x	x	17 71 510
Ers. durch 17 71 101											•17 72 101
Opel-Lackstift, alabastergrau	x	x	x	x	x	x	x	x	x	x	17 72 103
Opel-Lackstift granitgrau	x	x	x	x	x	x	x	x	x	x	17 72 116
Opel-Lackstift, laplata-silber (metallik)	x	x	x	x	x	x	x	x	x	x	17 72 117
Opel-Lackstift, schiefergrau	x	x	x	x	x	x	x	x	x	x	17 72 122
Opel-Lackstift, schwarz	x	x	x	x	x	x	x	x	x	x	17 72 200
Opel-Lackstift, royalblau	x	x	x	x	x	x	x	x	x	x	17 72 213
Opel-Lackstift, hawaii-blau	x	x	x	x	x	x	x	x	x	x	17 72 214
Opel-Lackstift, lapisblau	x	x	x	x	x	x	x	x	x	x	17 72 216
Opel-Lackstift, seegrün	x	x	x	x	x	x	x	x	x	x	17 72 318
Opel-Lackstift, piniengrün	x	x	x	x	x	x	x	x	x	x	17 72 319
Opel-Lackstift, terrabeige	x	x	x	x	x	x	x	x	x	x	17 72 410
Opel-Lackstift, savannegelb	x	x	x	x	x	x	x	x	x	x	17 72 413

ZUBEHÖR

Katalog Nr.	Teile-Name	- P -					- P-II -				1200
		Oly- Rekord	Oly.	L	KW	Oly- Rekord	L	KW			
		LZ	LV	LZ		LZ	SZ	LV	LZ		
17 72 414	Opel-Lackstift, javabraun	x	x	x	x	x	x	x	x	x	x
17 72 415	Opel-Lackstift, chamonixweiß	x	x	x	x	x	x	x	x	x	x
17 72 417	Opel-Lackstift, dolomitbeige	x	x	x	x	x	x	x	x	x	x
17 72 418	Opel-Lackstift, karamelbeige	x	x	x	x	x	x	x	x	x	x
17 72 419	Opel-Lackstift, costabeige (metallik)	x	x	x	x	x	x	x	x	x	x
17 72 504	Opel-Lackstift, malagarot	x	x	x	x	x	x	x	x	x	x
•17 73 10i	Ers. durch 17 71 101										
17 73 116	Opel-Lacksprühdose, granitgrau	x	x	x	x	x	x	x	x	x	x
17 73 214	Opel-Lacksprühdose, lapisblau	x	x	x	x	x	x	x	x	x	x
17 73 315	Opel-Lacksprühdose, safarigrün	x	x	x	x	x	x	x	x	x	x
17 73 410	Opel-Lacksprühdose, terrabeige	x	x	x	x	x	x	x	x	x	x
17 73 504	Opel-Lacksprühdose, malagarot	x	x	x	x	x	x	x	x	x	x

Teile-Name	- P -					- P-II -					1200	Katalog Nr.
	Oly.-Rekord		Oly.	L	KW	Oly.-Rekord		L	KW			
	LZ	LV	LZ			LZ	SZ	LV	LZ			
Autosuper Blaupunkt „Köln“ (K, M, L, UKW), ohne Einbauteile Autoradio der Spitzenklasse mit automatischem Sendersuchlauf und zusätzlicher Senderschnellwahl durch 5 Stationsdrucktasten: 2 x UKW, 1 x Kurzwelle, 1 x Mittelwelle, 1 x Langwelle. Exakt arbeitende Scharfabstimm-Automatik bei UKW (ETC). 4 Empfangsbereiche: UKW, Kurzwelle 49 m, Mittelwelle, Langwelle. Suchlauf-Empfindlichkeit in 2 Stufen schaltbar. 7-Watt-Gegentaktendstufe. Anschlußbuchse für Auto-Tonbandgerät. Anschluß für 1 oder 2 Lautsprecher	1	1	1	1	1	1	1	1	1	1	1	17 80 009
Autosuper Philips „Sport“ (M, L), ohne Einbauteile Ein leistungsstarkes M, L, K-Gerät. Das Klangbild kann mit 2 Tasten ganz nach persönlichem Geschmack eingestellt werden. MW, LW und gespreitztes 49 m-KW-Band. Gegentaktendstufe (ca. 4 Watt) Klangtasten, Phono-Tonband-Buchse	—	—	—	—	—	1	1	1	1	1	1	17 80 106
Einbauteile für Blaupunktgeräte mit kleinem Gehäuse	—	—	—	—	—	1	1	1	1	1	—	17 80 612
Entstörkondensator für Lichtmaschine	1	1	1	1	1	1	1	1	1	1	1	17 84 150
Verteilerläufer mit Widerstand für Zündverteiler – Entstörung	1	1	1	1	1	—	—	—	—	—	1	17 84 225
Oly.-Rek.-P LZ } bis Motor Nr. *15-521848* Oly.-P, L-P, KW-P }												
Verteilerläufer mit Widerstand für Zündverteiler – Entstörung	1	1	1	1	1	1	1	1	1	1	1	17 84 226
Oly.-Rek.-P LZ, LV } ab Motor Nr. *15-521849* Oly.-P, L-P, KW-P } 1,7 l }												
Durchschleifkondensator 3 µF für Regler	1	1	1	1	1	1	1	1	1	1	1	17 84 250
Durchschleifkondensator 0,5 µF, für Lichtmaschine – Gleichstrom	1	1	1	1	1	1	1	1	1	1	1	17 84 254
Entstörstecker für Zündkerzen	1	1	1	1	1	1	1	1	1	1	1	17 84 375
Ers. durch 17 84 383												•17 84 377
Entstörstecker für Zündverteiler (Nur für UKW-Entstörung)	1	1	1	1	1	1	1	1	1	1	1	φ17 84 383
Schutzkappe für Entstörstecker 17 84 377	5	5	5	5	5	5	5	5	5	5	5	17 84 425
Schloß-Antenne, versenkbar, mit 2 Schlüsseln In Verbindung mit 17 84 850	1	1	1	1	1	1	1	1	1	1	1	17 84 707
Montagezubehör für versenkbare Antenne (Satz) für 17 84 700	1	1	1	1	1	1	1	1	1	1	1	17 84 855